

# RC

## 1/10th SCALE R/C CAR BODY PARTS SET

# LANCIA DELTA INTEGRALE



TAMIYA

1/10 電動RC4WDラリーカー ランチア デルタ インテグラレ

**注意!**  
CAUTION

- このボディのホイールベースは257mmです。ハイ・ポジションタイプ(車高・高)シャーシ仕様をお勧めします。
- This body features a wheelbase of 257mm. Use of a chassis with high ground clearance setup is recommended.



### 注意

- このキットは組み立てモデルです。作る前にかかわらず説明書を最後までお読みください。また、小学生などの低年齢の方が組み立てるときは、保護者の方もお読みください。
- 工具の使用には十分注意してください。特にニッパーやナイフなど刃物によるケガや事故に注意してください。
- 接着剤や塗料は、使用する前にそれぞれの注意書きをよく読み、指示に従って正しく使用してください。また、使用するときには室内の換気に十分注意してください。
- 小さなお子様のいる場所での作業はしないでください。工具にさわったり、小さなパーツの飲み込みや、ビニール袋をかぶつての窒息など危険な状況が考えられます。プラくずもきちんとかたづけしてください。

### CAUTION

- Read carefully and fully understand the instructions before commencing assembly.
- When assembling this kit, tools including knives are used. Extra care should be taken to avoid personal injury.
- Read and follow the instructions supplied with paints and/or cement, if used (not included in kit).
- Keep out of reach of small children. Children must not be allowed to put any parts in their mouths, or pull vinyl bags over their heads. Sensibly dispose of the leftover parts immediately.

### 《ボディの切り取り》 Trimming

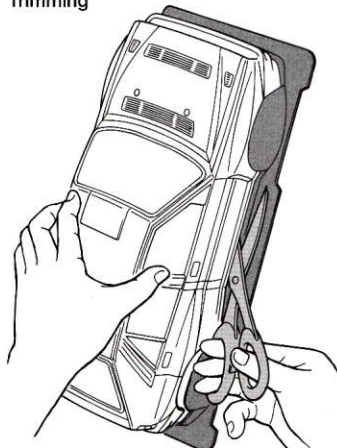

### 1 ボディの切り取りと塗装 Trimming and painting body

- ★(A)~(F)はマスキングシールの番号です。
- ★(A)~(F) denotes number of masking sticker.

- ★ボディマウントの位置に合わせ、取り付け穴(6~6.5mm)を開けてください。
- ★Make two 6-6.5mm holes, matching the position of front body mount.

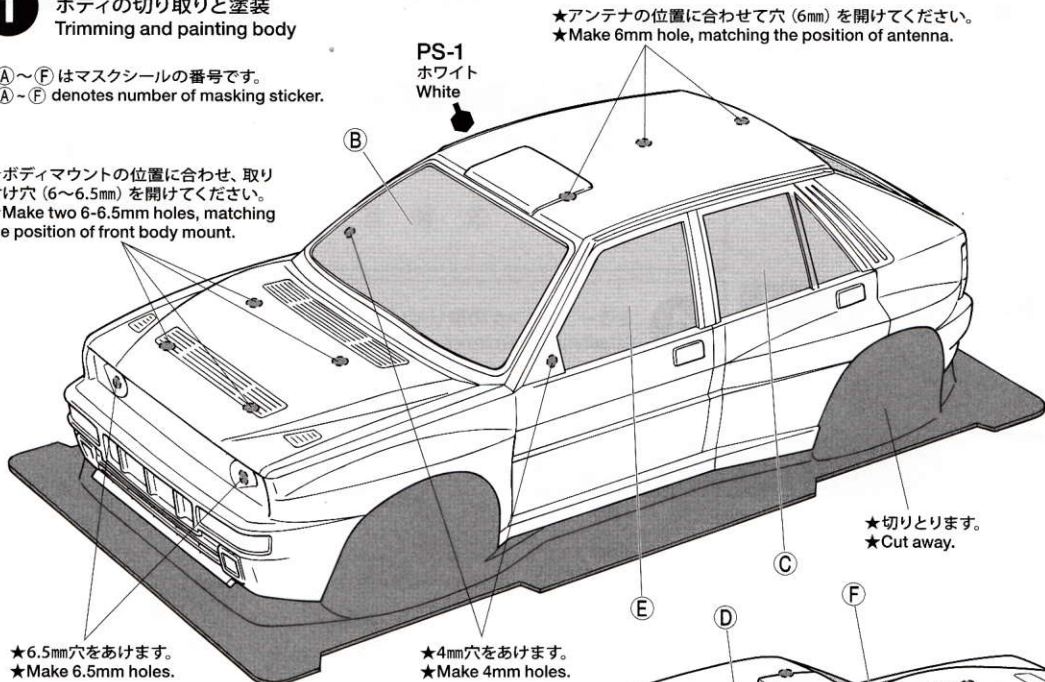

- ★アンテナの位置に合わせて穴(6mm)を開けてください。
- ★Make 6mm hole, matching the position of antenna.

PS-1  
ホワイト  
White

- ★切りとります。
- ★Cut away.

- ★6.5mm穴をあけます。
- ★Make 6.5mm holes.

- ★4mm穴をあけます。
- ★Make 4mm holes.

- ★4mm穴をあけます。
- ★Make 4mm holes.

- ★ボディマウントの位置に合わせ、取り付け穴(6~6.5mm)を開けてください。
- ★Make two 6-6.5mm holes, matching the position of rear body mount.

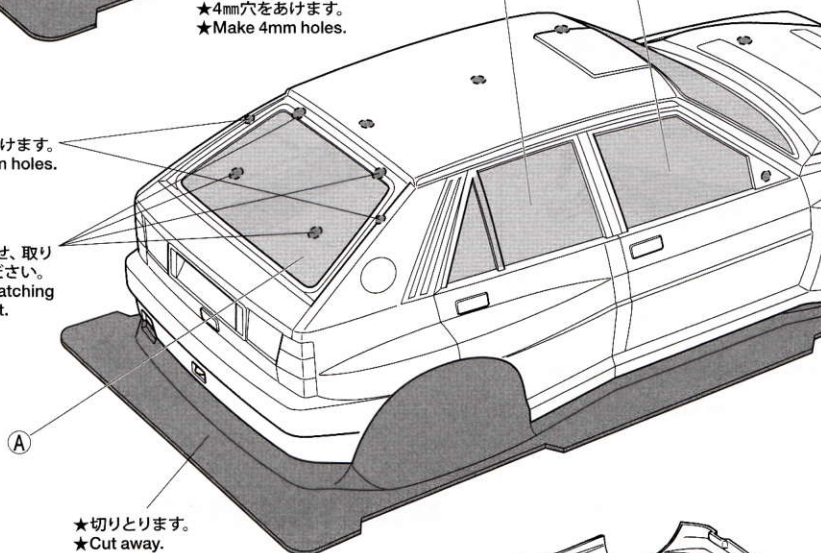

- ★切りとります。
- ★Cut away.

### 《塗装の仕方》 How to paint

- ★ボディを中性洗剤で洗い、よく乾かした後、マスキングシールを切り出してボディ内側のウィンドウ部に貼ります。
- ★Wash the body thoroughly with detergent then allow to air dry. Cut out masking stickers and mask off windows from inside.

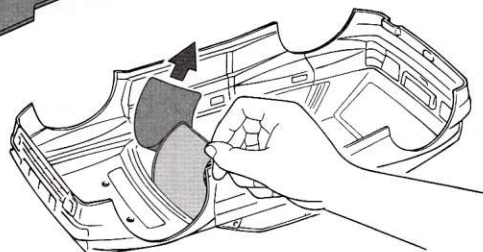



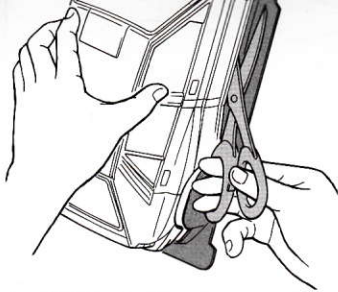

★ハサミやカッターナイフで切り取ります。  
★Cut out using scissors or a modeling knife.

### 《塗装する前に》

#### Preparing body for painting

★塗装前に中性洗剤で油気をおとした後、よく洗剤分を洗い流して乾かしてください。  
★Wash the body thoroughly with detergent in order to remove any oil, then rinse well and allow to air dry.

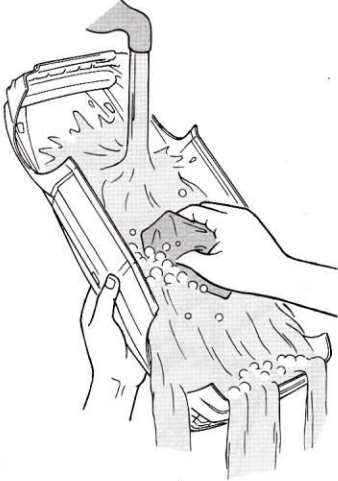

## PAINTING

●のマークは塗装指示のマークです。  
ボディの塗装にはポリカーボネート用塗料で内側から塗装してください。

● This mark denotes numbers for Tamiya Paint colors. Paint body from inside using polycarbonate paints.

#### 《ポリカーボネート用タミヤカラー》 TAMIYA POLYCARBONATE PAINTS

PS-1 ●ホワイト / White

PS-31 ●スモーク / Smoke

## MARKING

#### 《ステッカーの貼り方》

①できるだけ余白を残さずに、印刷された部分を切り抜いてください。番号のついたステッカーは切りとってしまうとまちがえやすいので貼る順に切りとってください。

②台紙の端の部分を少し切りとり指定された場所に貼りあわせませす。台紙をつけたまま位置をあわせてください。

③少しずつ台紙をはがしながら場所がずれたり、ステッカーの中に気泡が残ったりしないように注意しながら貼っていきます。

台紙を一度に全部をはがしてはることは、しわがでたり気泡が残ったりする原因となります。

#### Stickers

① Cut along the edges as close as possible to cut the sticker from the sheet. Cut out stickers in numbered order to prevent confusion.

② Slightly peel away one end of the lining and position the sticker on the body.

③ Slowly remove the remaining lining while checking sticker position. Do not completely remove lining prior to application as this may cause unwanted air bubbles and creases.

① ★ボディを中性洗剤で洗い、よく乾かした後、マスキールを切り出してボディ内側のウィンドウ部に貼ります。  
★Wash the body thoroughly with detergent then allow to air dry. Cut out masking stickers and mask off windows from inside.

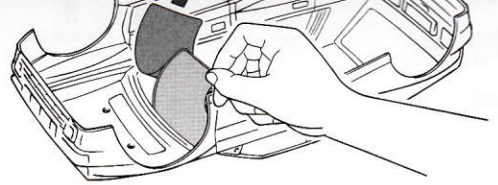

② ★ボディ内側からPS-1 (ホワイト) でスプレー塗装します。スプレー塗装をするときはボディから30cm位はなし、一度に塗らず、数回にわけて塗るとよいでしょう。  
★Paint body with White (PS-1). Apply thin layer of spray paint 2-3 times keeping 30cm distance from body.

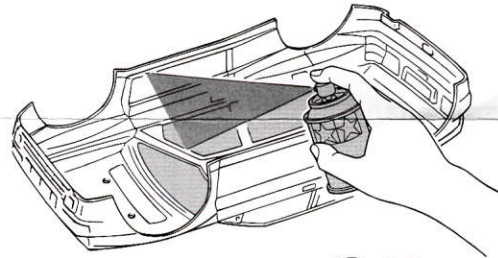

③ ★塗装が乾いたらマスキールをはがし、ウィンドウ部分に内側からお好みでPS-31 (スモーク) で塗装をします。塗装終了後にボディ表面の保護フィルムをはがしてください。  
★After paint has dried, remove masking stickers and paint windows with Smoke (PS-31). After completion of painting, remove protective film.

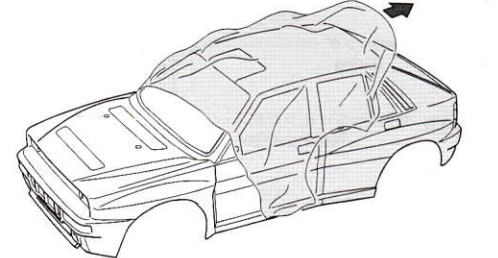

2 ボディのマーキング 1 ●大きなマークから貼ってゆくと位置決めが楽になります。  
Body markings 1 ★Apply larger stickers first.

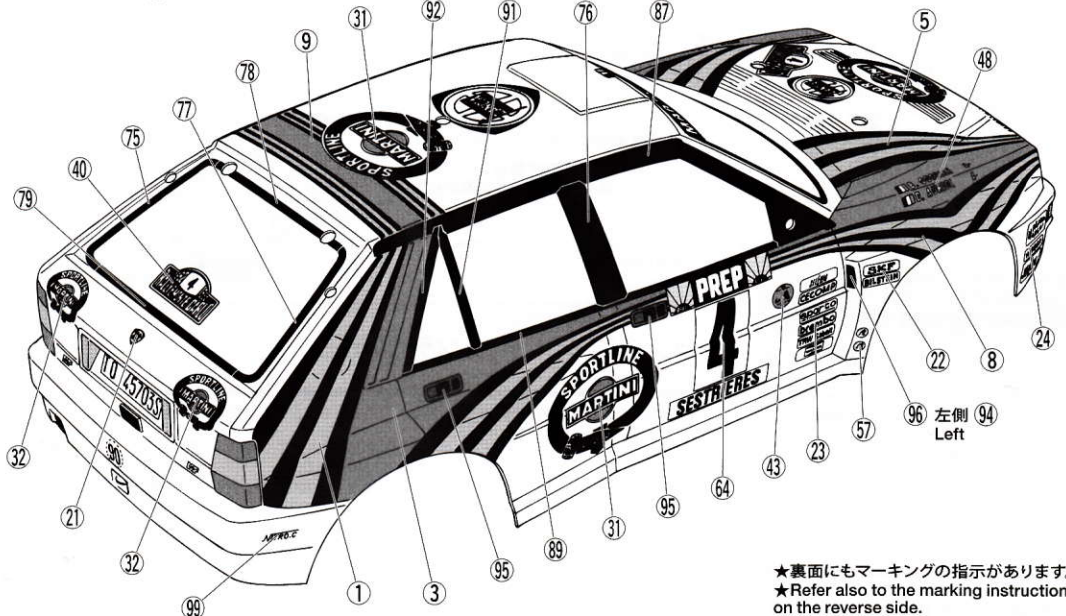
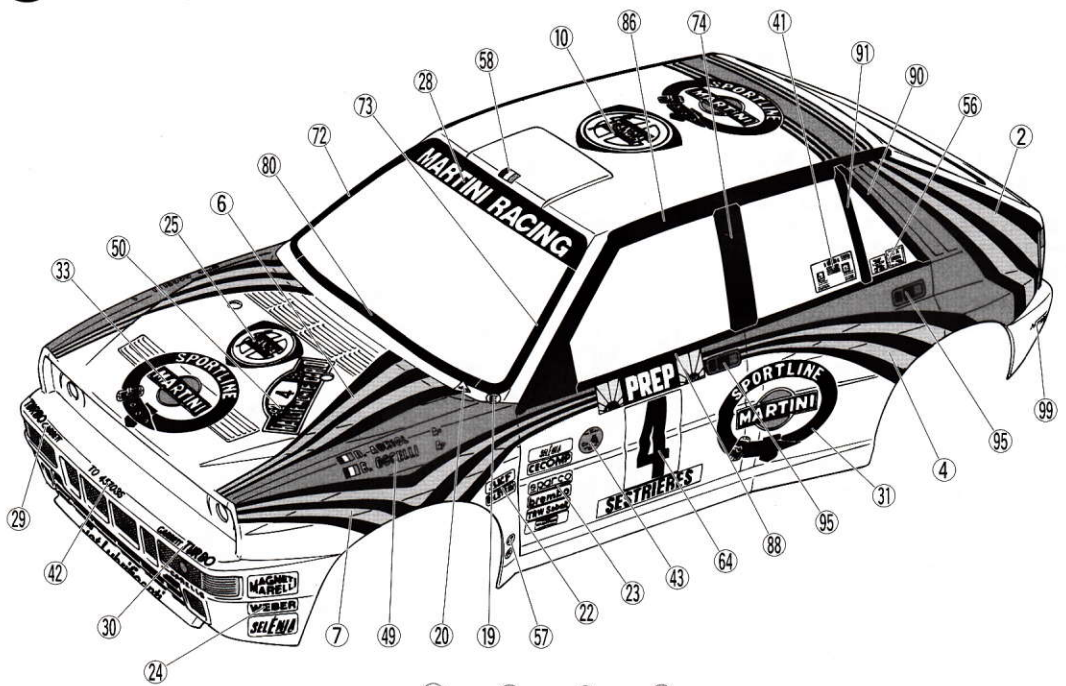

★裏面にもマーキングの指示があります。  
★Refer also to the marking instructions on the reverse side.



# PAINTING

● ミラーやウイングなどのプラスチック部品の塗装にはプラスチック用塗料をお使いください。  
● Paint plastic parts (side mirrors and rear wing) using plastic paint.

《プラスチック用タミヤカラー》  
TAMIYA PLASTIC PAINTS

TS-26 ● ビューアホワイト /  
(X-2) Pure white

X-18 ● セミグロスブラック /  
Semi gloss black

## TAMIYA COLOR

タミヤカラー(スプレー式)

美しい塗装が手軽に楽しめるスプレータイプの塗料です。ミリタリーモデル用、カーモデル用、一般工作用がそろっています。

# 3

ボディのマーキング 2  
Body markings 2

★余ったマークはご自由にお使いください。  
★Use extra stickers as you wish.

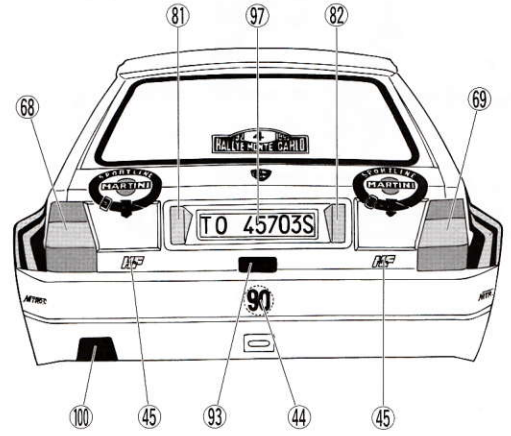
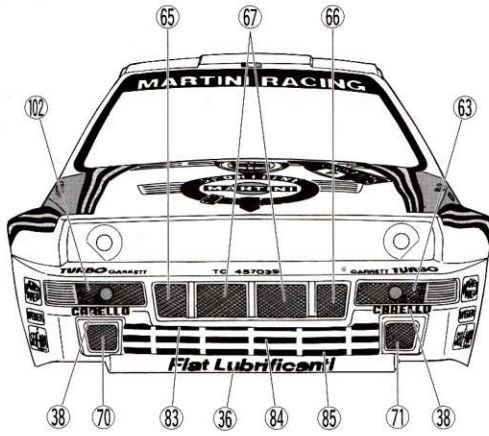

# 4

ミラー、ウイングの取り付け  
Attaching side mirrors and rear wing

★ボディ内側で固定します。  
★Secure from inside.

## 《H1》

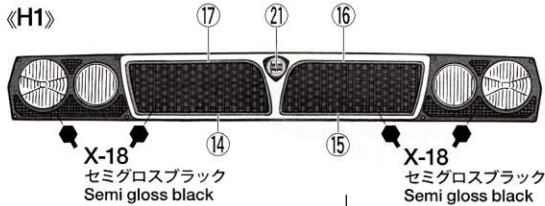

X-18  
セミグロスブラック  
Semi gloss black

X-18  
セミグロスブラック  
Semi gloss black

# 5

《スナップピンの折り曲げ》  
Modifying Snap Pins

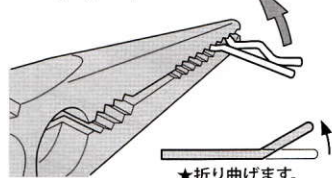

★折り曲げます。  
★Bend.

★ボディをとめるスナップピンは折り曲げて使います。  
★Bend snap pins as shown.

# PARTS

ボディ .....×1  
Body

H部品 .....×1  
H Parts

J部品 .....×1  
J Parts

ステッカー a, b .....×各1  
Sticker

マスクシール .....×1  
Masking sticker

## 《金具袋詰》

METAL PARTS BAG

6mmスナップピン.....×8  
Snap pin

スナップピン(小).....×2  
Snap pin (small)

3mmOリング.....×2  
O-ring

3×10mmタッピングビス.....×2  
Tapping screw

2×8mmタッピングビス.....×2

## 《J5》



★両側に貼ります。  
★On both sides.

TS-26 (X-2)  
ビューアホワイト  
Pure white

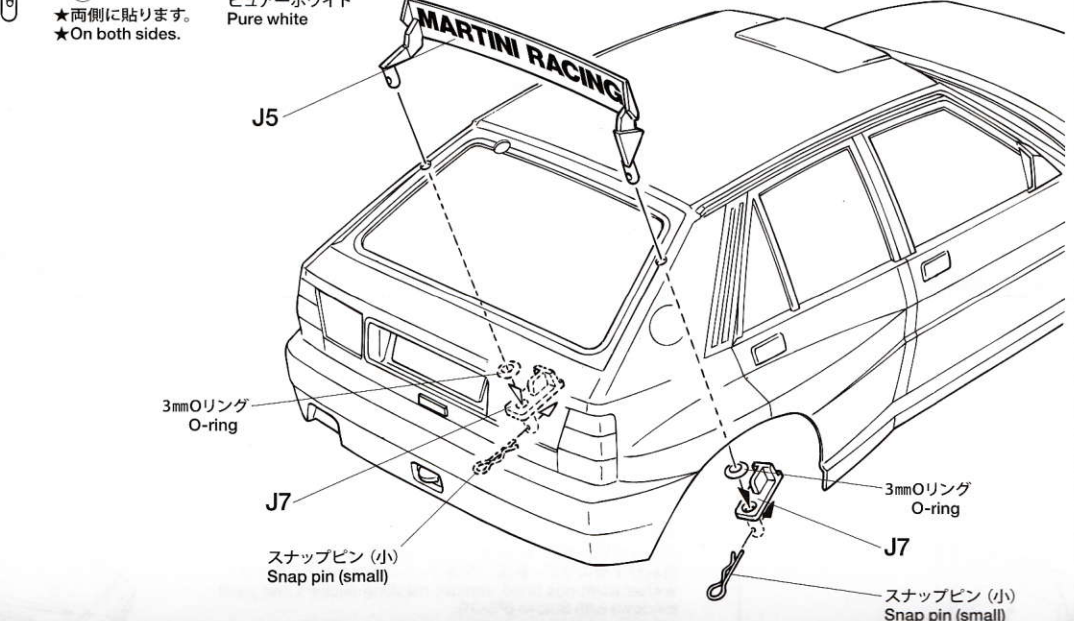

3mmOリング  
O-ring

J7

スナップピン(小)  
Snap pin (small)

3mmOリング  
O-ring

J7

スナップピン(小)  
Snap pin (small)

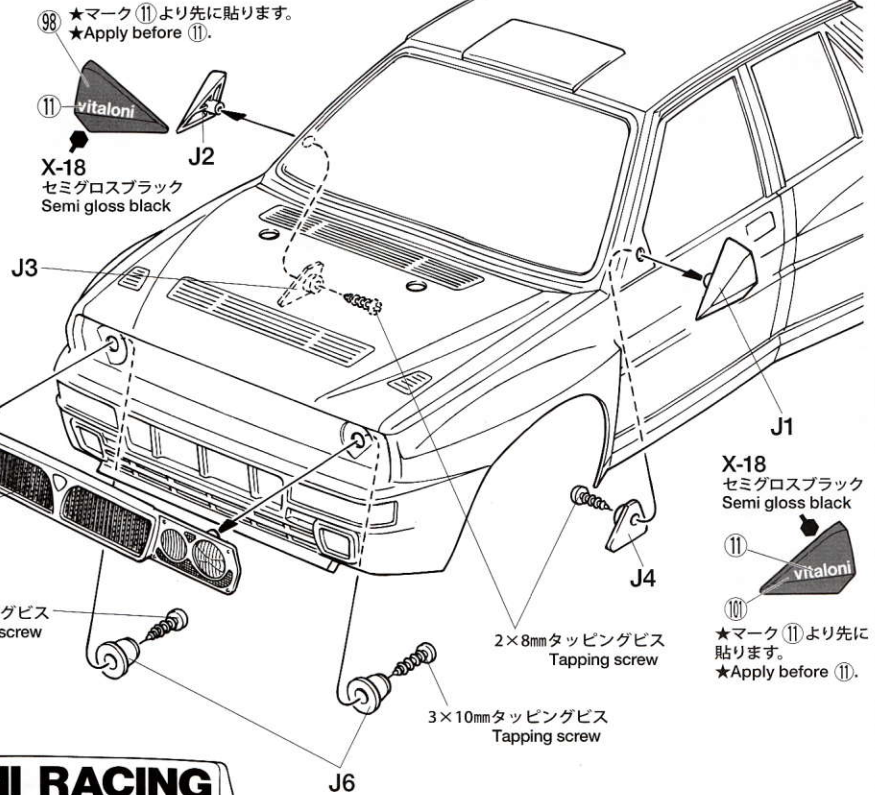

★マーク(11)より先に貼ります。  
★Apply before (11).

vitaloni  
X-18  
セミグロスブラック  
Semi gloss black

X-18  
セミグロスブラック  
Semi gloss black

vitaloni

★マーク(11)より先に貼ります。  
★Apply before (11).

3×10mmタッピングビス  
Tapping screw

2×8mmタッピングビス  
Tapping screw

3×10mmタッピングビス  
Tapping screw



- スナップピン (小) ……×2  
Snap pin (small)
- 3mm Oリング ……×2  
O-ring
- 3×10mm タッピングビス ……×2  
Tapping screw
- 2×8mm タッピングビス ……×2  
Tapping screw

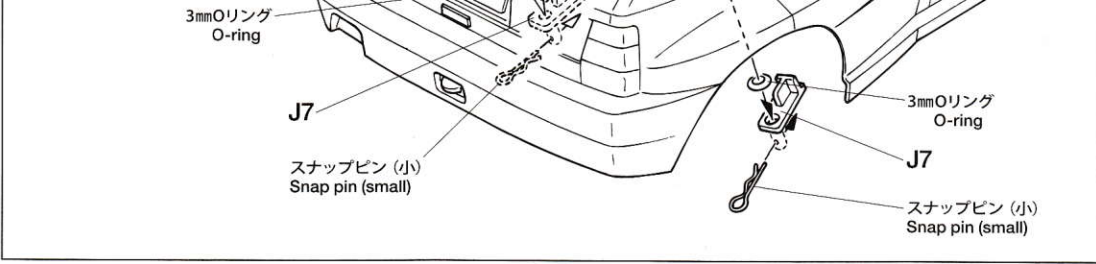

## 部品請求について

★部品をなくしたり、こわした方は、カスタマーサービス取次店でご注文いただけます。また、当社カスタマーサービスに直接ご注文する場合は、下記の方法でご注文することができます。

①《郵便振替のご利用法》  
郵便局の払込用紙の通信欄に下のリストを参考にITEM番号、スケール、製品名、部品名、部品コード、数量を必ずご記入ください。振込人住所欄にはお電話番号も書きいただき、口座番号・00810-9-1118、加入者名・(株)タミヤでお振込ください。

②《代金引換のご利用法》  
パーツ代金に加えて代引き手数料 (315円) をご負担いただければ、電話またはホームページより代金引換によるご注文をお受けいたします。

《住所》  
〒422-8610 静岡県駿河区恩田原3-7  
株式会社タミヤ カスタマーサービス係  
《お問い合わせ番号》  
静岡 054-283-0003  
東京 03-3899-3765 (静岡へ自動転送)

★このボディに合うホイールは、カスタマーサービスで取り扱っております。お問い合わせください。  
★Ask your local Tamiya dealer for availability of the wheels.

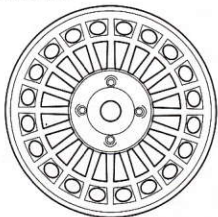

- ホイール (2本) 10445250  
(26mm幅・オフセット0)
- 税込価格577円 (本体価格・550円)
- タイヤ (2本) SP.476
- 税込価格630円 (本体価格・600円) 送料240円
- インナーズポンジ (4本) OP.113
- 税込価格210円 (本体価格・200円) 送料140円
- Wheels (2pcs.) (Parts Code: 10445250)  
(26mm Width, Offset 0)
- Tires (2pcs.) (Parts Code: 50476)
- Inner Sponge (4pcs.) (Parts Code: 53113)

●タミヤ・ホームページアドレス  
[www.tamiya.com](http://www.tamiya.com)



## 5 ボディの取り付け Attaching body

※ボディからとび出たボディマウントは  
好みに応じて切り取ります。

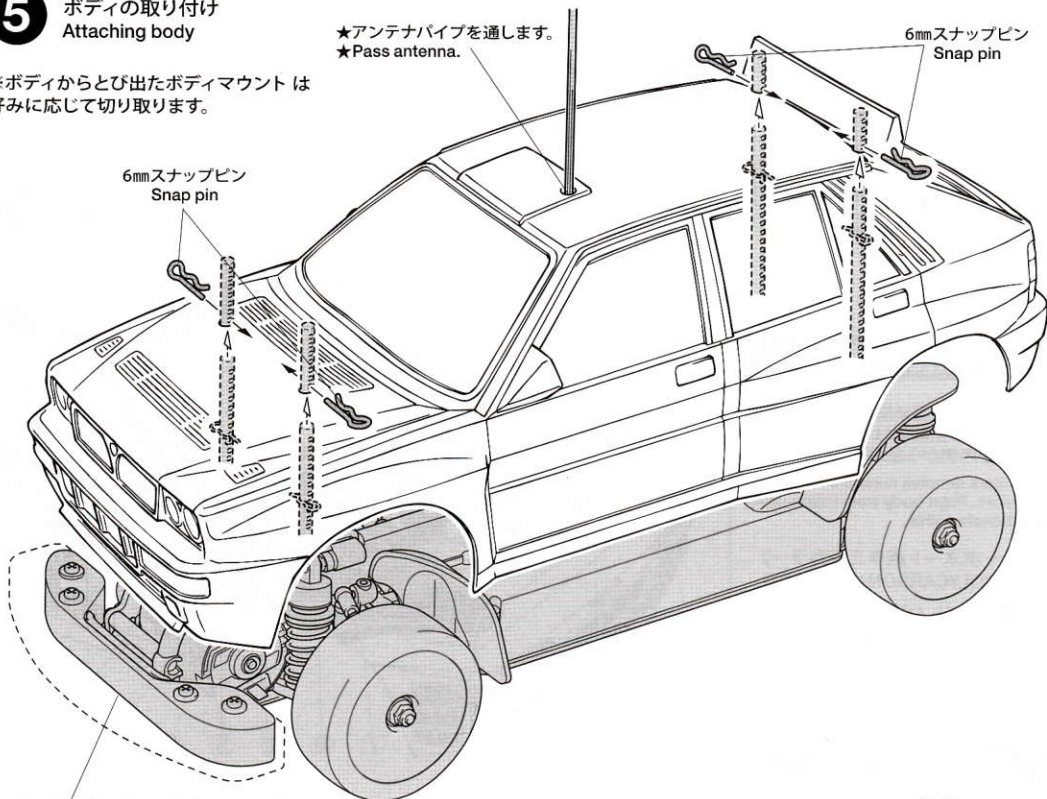

★ウレタンバンパーがボディにあたる場合、  
ボディに合わせて切り取ります。  
★Cut urethane bumper according to body.

### 《ボディの取り付け位置》 Body attachment position

★スナップピンの位置は、ボディが  
タイヤや路面に接触しない高さに取り  
付けてください。  
★Attach the snap pins ensuring the  
body does not come in contact with  
the tires and track surface.

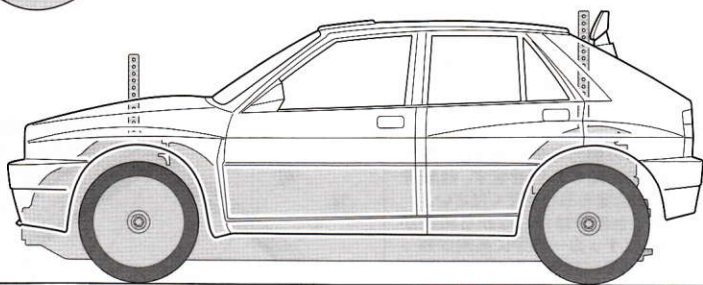

## ランチア デルタ インテグラール

★価格は2013年4月現在の物です。予告なく変更となる場合があります。

部品名	税込価格	本体価格	送料	部品コード
ボディ	2,677円	(2,550円)	-	11825602
Hパーツ	703円	(670円)	80円	10005461
Jパーツ	493円	(470円)	80円	10005462
ステッカー (a, b)、マスクシール	1,680円	(1,600円)	-	19495781
ボディ説明図	315円	(300円)	-	11053647
SP.197 スナップピン(小・5個、大・10個)	210円	(200円)	90円	50197
SP.573 2×8mm タッピングビス(10個)	105円	(100円)	80円	50573
SP.577 3×10mm タッピングビス(10個)	105円	(100円)	80円	50577
SP.1537 6mm スナップピン(15個)	210円	(200円)	140円	51537
AO-5042 3mm Oリング(黒・10個)	105円	(100円)	140円	84195

### AFTER MARKET SERVICE CARD

When purchasing replacement parts, please take or send this form to your local Tamiya dealer so that the parts required can be correctly identified. Please note that specifications, availability and price are subject to change without notice.

Parts code	
11825602	Body
10005461	H Parts
10005462	J Parts
19495781	Sticker (a, b) & Masking Sticker
11053647	Body Set Instructions
50197	Snap Pin (Small x5, Large x10)
50573	2x8mm Tapping Screw (10pcs.)
50577	3x10mm Tapping Screw (10pcs.)
51537	6mm Snap Pin (15pcs.)
84195	3mm O-Ring (10pcs.)

Lancia Delta Integrale Body (11053647)